

MISUBONDA
italian style
accessories 4x4



EC Type Approval Certificate
Certificato d'omologazione Europea
Certifié d'homologation Européenne

EC Approved Ø 63mm Frontal System
Protezione Anteriore Ø 63mm Omologata
Protection Antérieure Ø 63mm Homologuée
for/per/pour

NISSAN NP 300 NAVARA
Mod.2016

PART EC/MED/400/IX

type approval n.
n. di omologazione
numero d'homologation
e9*78/2009*459/2011B*1142*00



Approval sign
Codice di omologazione
Code d'homologation
B e9 02 1142 Type400

*Certificato valido solo in assenza di modifiche strutturali
*Certificate valid only without structural changes
*Certifié valid seulement sans modifications structurelles



MINISTERIO
DE INDUSTRIA, ENERGIA
Y TURISMO

DIRECCIÓN GENERAL DE INDUSTRIA Y
DE LA PEQUEÑA Y MEDIANA EMPRESA
SUBDIRECCIÓN GENERAL DE
CALIDAD Y SEGURIDAD INDUSTRIAL

e9*78/2009*459/2011B*1142*00

Página / Page 1/4

Comunicación relativa a / Communication concerning the

- homologación CE / EC type-approval (1)
- extensión de la homologación CE / extension of EC type-approval (1)
- denegación de homologación CE / refusal of EC type-approval (1)
- retirada de homologación CE / withdrawal of EC type-approval (1)

respecto a un sistema de protección delantera que deba suministrarse como unidad técnica independiente / of a type of frontal protection system to be supplied as a separate technical unit

De conformidad con el reglamento (CE) nº 78/2009 del Parlamento Europeo y del Consejo, de 14 de enero de 2009, aplicado por / with regard to Regulation (EC) No 78/2009 of the European Parliament and of the Council of 14 January 2009 as implemented by

Y modificado por última vez por el Reglamento (CE) nº / last amended by Regulation (EC) No 631/2009(2)

Nº de homologación / Type approval number: e9*78/2009*459/2011B*1142*00

SECCIÓN I / SECTION I

0.1. Marca (razón social del fabricante) / Make (trade name of manufacturer): MISLTONIDA

0.2. Tipo / Type: 400

0.3. Medio de identificación del tipo de vehículo, si está marcado en este / Means of identification of type, if marked on the vehicle (?): Ver documentación aportada por el fabricante / See technical documentation supplied by the manufacturer.

0.3.1. Ubicación de esa marca / Location of that marking: Ver documentación aportada por el fabricante / See technical documentation supplied by the manufacturer

0.5. Nombre o razón social y domicilio del fabricante / Name and address of manufacturer:

MACH, S.R.L.
Via Fondovalle 3
12062 CHERASCO (CN)
ITALIA

0.7. Emplazamiento y forma de colocación de la marca de homologación CE / Location and method of affixing of the EC type-approval mark: Ver documentación aportada por el fabricante / See technical documentation supplied by the manufacturer.

0.8. Nombre(s) y dirección(es) de la(s) planta(s) de montaje / Names and address(es) of assembly plant(s):

MACH, S.R.L.
Via Fondovalle 3
12062 CHERASCO (CN)
ITALIA

(1) Táchese lo que no proceda / Delete where not applicable

(2) Insértese el número de Reglamento modificador / Insert number of amending Regulation

(3) Si el medio de identificación del tipo contiene caracteres no pertinentes para la descripción del vehículo, la unidad técnica independiente o el componente a que se refiere esta información, tales caracteres se sustituirán en el documento por el símbolo "?" / If the means of identification of type contains characters not relevant to describe the vehicle, component or separate technical documentation unit types covered by this information, such characters shall be represented in the documentation by the symbol "?".



MINISTERIO
DE INDUSTRIA, ENERGÍA
Y TURISMO

DIRECCIÓN GENERAL DE INDUSTRIA Y
DE LA PEQUEÑA Y MEDIANA EMPRESA
SUBDIRECCIÓN GENERAL DE
CALIDAD Y SEGURIDAD INDUSTRIAL

e9*78/2009*459/2011B*1142*00

Página / Page 2/4

0.9 Nombre y domicilio del representante del fabricante (si procede) / *Name and address of the manufacturer's representative (if any):*

MACH, S.R.L.
Via Fondovalle3
I2062 CHERASCO (CN)
ITALIA

SECCIÓN II / SECTION II

1. Información complementaria (véase la adenda) / *Additional information (where applicable) (see Addendum)*
2. Servicio técnico encargado de realizar los ensayos / *Technical service responsible for carrying out the tests: IDIADA*
3. Fecha del acta del ensayo / *Date of test report: 11/02/2016*
4. Número del acta del ensayo / *Number of test report: PC16020155*
5. Observaciones, (si las hubiera) (véase la adenda) / *Remarks (if any) (see Addendum):---*
6. Lugar / *Place: Madrid*
7. Fecha / *Date: Ver firma electrónica / See electronic signature*
8. Firma / *Signature:*

EL SUBDIRECTOR GENERAL DE CALIDAD Y SEGURIDAD INDUSTRIAL
Resolución P.D. 25-10-2012

Se adjunta / *Attached:*
Expediente de homologación / *Homologation report*

- (1) Táchese lo que no proceda / *Delete where not applicable*
- (2) Insértese el número de Reglamento modificador / *Insert number of amending Regulation*
- (3) Si el medio de identificación del tipo contiene caracteres no pertinentes para la descripción del vehículo, la unidad técnica independiente o el componente a que se refiere esta información, tales caracteres se sustituirán en el documento por el símbolo "?"; / *If the means of identification of type contains characters not relevant to describe the vehicle, component or separate technical documentation unit types covered by this information, such characters shall be represented in the documentation by the symbol "?".*



MINISTERIO
DE INDUSTRIA, ENERGÍA
Y TURISMO

DIRECCIÓN GENERAL DE INDUSTRIA Y
DE LA PEQUEÑA Y MEDIANA EMPRESA
SUBDIRECCIÓN GENERAL DE
CALIDAD Y SEGURIDAD INDUSTRIAL

e9*782009*4592011B*1142*00

Página / Page 3/4

Adenda al certificado de homologación CE nº e9*782009*4592011B*1142*00 sobre la homologación de un vehículo en lo referente a la protección de los peatones conforme al Reglamento (CE) nº 78/2009
*Addendum to EC type-approval certificate No e9*782009*4592011B*1142*00 concerning the type-approval of a vehicle with regard to pedestrian protection with regard to Regulation (EC) No 78/2009*

1. Información adicional / Additional information

- 1.1. Método de acoplamiento / Method of attachment: Mediante tornillos / With screws.
- 1.2. Instrucciones de montaje e instalación / Assembly and mounting instructions: Ver documentación aportada por el fabricante / See technical documentation supplied by the manufacturer.
- 1.3. Lista de tipos de vehículos en los que se puede instalar el sistema, restricciones de uso y condiciones para el montaje. / List of vehicles on which the frontal protection system may be fitted, any usage restrictions and necessary conditions for fitting:

| Tipo de vehículo / Type of vehicle | Denominación comercial / Commercial description | Contraseña de homologación / Approval number |
|---------------------------------------|--|---|
| D231 CDB4 B7A3MCSJ | NISSAN NP300 NAVVARA | e9*2007/46*6364*.. |

2. Observaciones / Remarks:---

- (1) Tachese lo que no proceda / Delete where not applicable
- (2) Insértese el número de Reglamento modificador / Insert number of amending Regulation
- (3) Si el medio de identificación del tipo contiene caracteres no pertinentes para la descripción del vehículo, la unidad técnica independiente o el componente a que se refiere esta información, tales caracteres se sustituirán en el documento por el símbolo "x" / If the means of identification of type contains characters not relevant to describe the vehicle, component or separate technical documentation unit types covered by this information, such characters shall be represented in the documentation by the symbol "x".



e9*78/2009*459/2011B*1142*00

Página / Page 4/4

3. Resultados de los ensayos con arreglo a los requisitos del anexo 1, sección 5, del Reglamento (CE) nº 78/2009 / Test results according to the requirements of Section 5 of Annex 1 to Regulation (EC) No 78/2009

| Ensayo / Test | Valores registrados / Values recorded | | Superado/Pass / No superado/fail |
|---|---|---------------------|------------------------------------|
| Parte inferior de la pierna-sistema de protección delantera / lower legform to frontal protection system 3 posiciones de ensayo / 3 test positions (en su caso) / (where performed) | Ángulo de flexión / Bending angle | 8.35 grados/degrees | Superado/Pass |
| | | 8.70 grados/degrees | |
| | Desplazamiento de rotura / Shear displacement | 8.69 grados/degrees | Superado/Pass |
| | | 2.94 grados/degrees | |
| | | 4.98 grados/degrees | Superado/Pass |
| | | 6.97 grados/degrees | |
| | | 1.77 mm | Superado/Pass |
| | | 3.31 mm | |
| | | 3.12 mm | Superado/Pass |
| | | 3.06 mm | |
| | | 1.96 mm | Superado/Pass |
| | | 5.28 mm | |
| Parte superior de la pierna-Sistema de protección delantera / Upper legform to frontal protection system 3 posiciones de ensayo / 3 test positions (en su caso) / (where performed) | Aceleración en tibia / Acceleration at tibia | 104.28 g | Superado/Pass |
| | | 106.57 g | |
| | | 111.21 g | Superado/Pass |
| | | 90.32 g | |
| | | 64.95 g | Superado/Pass |
| | | 125.76 g | |
| | Suma de las fuerzas de impacto / Sum of impact forces | kN | No procede / does not apply |
| | | | |
| | Momento de flexión / Bending moment | Nm | No procede / does not apply |
| | | | |
| Parte superior de la pierna-sistema de protección delantera borde delantero / Upper legform to frontal protection system leading edge 3 posiciones de ensayo / 3 test positions (solo observación) / (monitoring only) | Suma de las fuerzas de impacto / Sum of impact forces | --- | sólo observación / monitoring only |
| | | | |
| Cabeza de niño / de adulto de pequeño tamaño (3,5 kg)-Sistema de protección delantera / Child/small adult headform (3,5 kg) to frontal protection system | Momento de flexión / Bending moment | --- | sólo observación / monitoring only |
| | | | |
| | Valores HPC (al menos 3 valores) / HPC values (at least 3 values) | --- | No procede / does not apply |
| | | | |

- (1) Táchese lo que no proceda / Delete where not applicable
- (2) Insértese el número de Reglamento modificador / Insert number of amending Regulation
- (3) Si el medio de identificación del tipo contiene caracteres no pertinentes para la descripción del vehículo, la unidad técnica independiente o el componente a que se refiere esta información, tales caracteres se sustituirán en el documento por el símbolo "X" / If the means of identification of type contains characters not relevant to describe the vehicle, component or separate technical documentation unit types covered by this information, such characters shall be represented in the documentation by the symbol "X".

 **MISUTONIDA**
italian style **4x4**
accessories

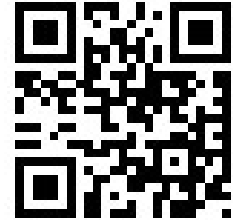

NISSAN NP300 NAVARA

Mod. 2016



Item Code

Codice Articolo

Référence Article

: EC/MED/400/IX

GB

EC APPROVED STAINLESS STEEL
MEDIUM BAR

ITA

















MEDIUM BAR OMOLOGATO
IN ACCIAIO INOX

FR

MEDIUM BAR HOMOLOGUE
EN ACCIER INOX

NISSAN NP300 NAVARA

Part List
Lista della bulloneria
Liste des pièces

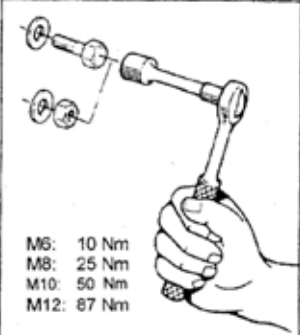
| | | | | |
|--|--|--|---|---|
| A  TE M8X20 x 6 | B  Ø 8 x 8 | C  Ø 8 x 8 | D  M 8 x 4 | E  M8X20 DIN 933/931 COLORE NATURALE x 2 |
| F  CAV/400 x 1 | G  Ø 10 BIG x 2 | H  Ø 10 x 2 | I  M 10 x 2 | L  SM/400/A x 2 |
| M  M/400/A x 2 | N  SMA/400/A x 2 | O  SM/400/B x 2 | P  M6/M8 DOUBLE THREADED INSERT M6/M8 DOPPIO INSERTO FILETTATO x 2 | Q  M 8 x 2 |
|  Cappelletti M8 x 8 | | | |  <p>M6: 10 Nm M8: 25 Nm M10: 50 Nm M12: 67 Nm</p> |

NISSAN NP300 NAVARA

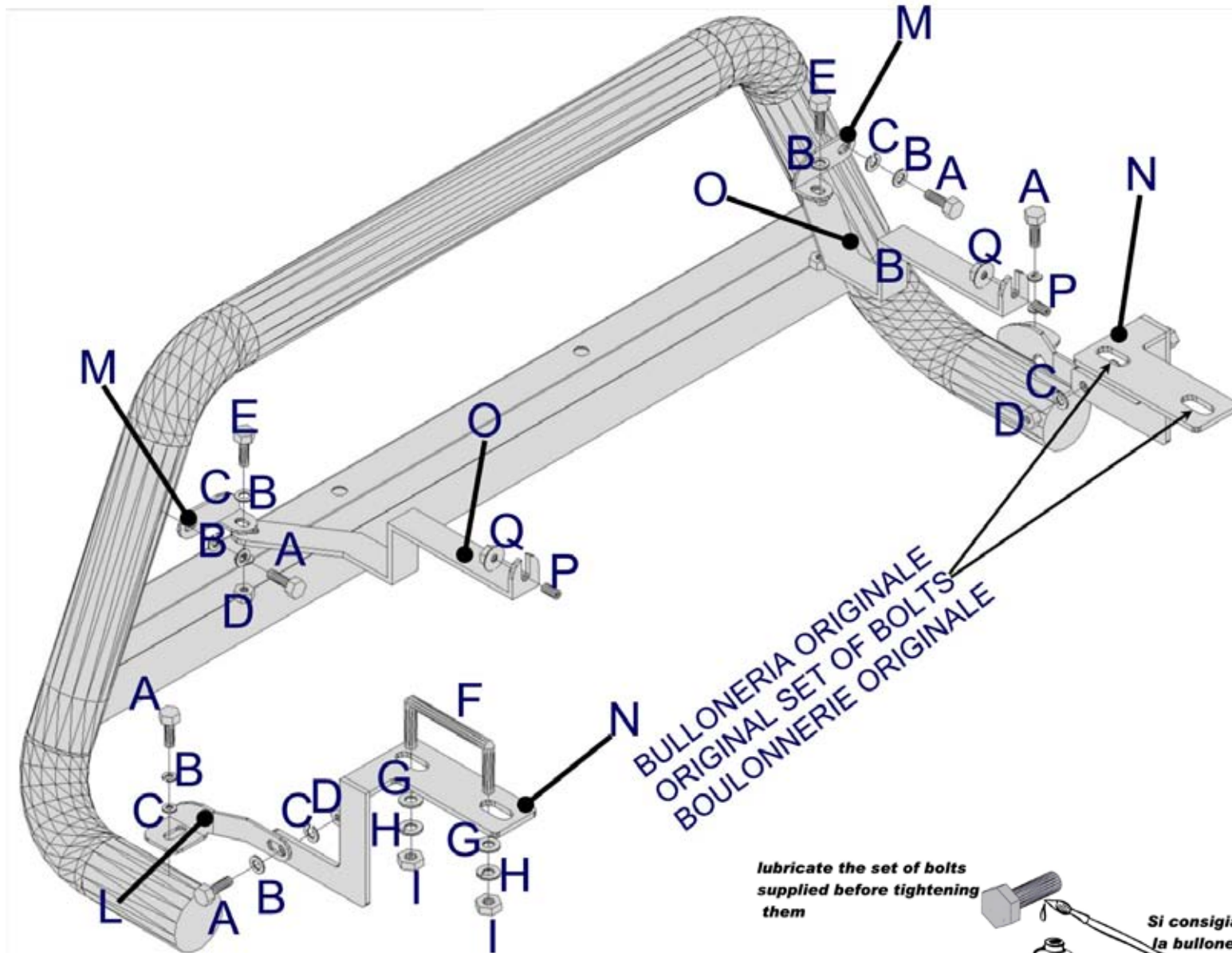

BULLONERIA ORIGINALE
ORIGINAL SET OF BOLTS
BOULONNERIE ORIGINALE

*lubricate the set of bolts
supplied before tightening
them*

*Lubrifier la boulonnerie fournie
avant de la serrer*



*Si consiglia di lubrificare
la bulloneria in dotazione
prima del settaggio*

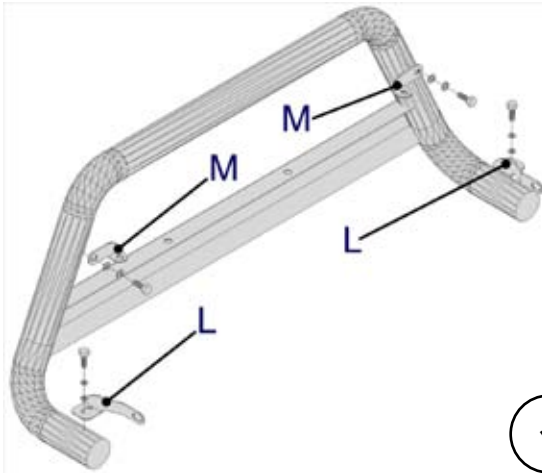

1



2



3



4



5

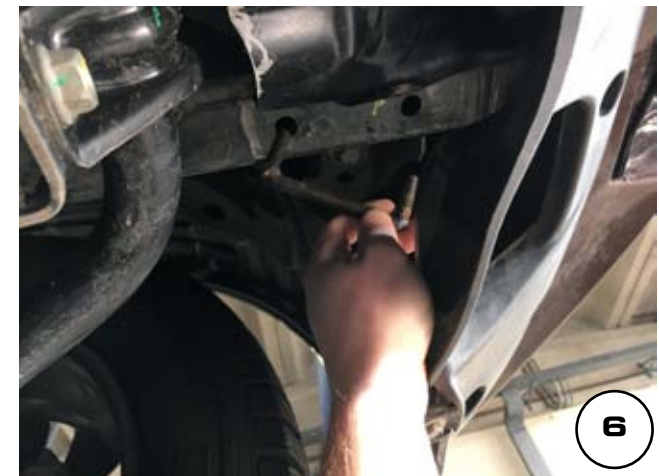

6

| Date Data Date | Item Code Cod.Articolo Réf. Article | Vehicle model Modello Veicolo Modèle de Voiture |
|----------------------|---|---|
| 03/02/16 | EC/MED/400/IX | NISSAN NP300 NAVARA 2016 |

MISUTONIDA
italian style accessories **4x4**

Document checked and approved by
Documento controllato ed approvato da
 Document contrôlé et approuvé par

BOTTA PIETRO



7



8



9

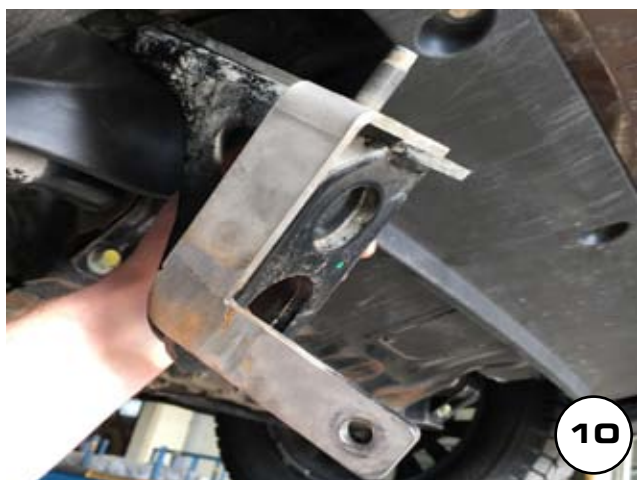

10



11



12

| Date Data Date | Item Code Cod.Articolo Réf. Article | Vehicle model Modello Veicolo Modèle de Voiture |
|----------------------|---|---|
| 03/02/16 | EC/MED/400/IX | NISSAN NP300 NAVARA 2016 |

MISUTONIDA
italian style
accessories **4x4**

Document checked and approved by
Documento controllato ed approvato da
 Document contrôlé et approuvé par

BOTTA PIETRO



13



14



15



16



17



18

| Date Data Date | Item Code Cod.Articolo Réf. Article | Vehicle model Modello Veicolo Modèle de Voiture |
|----------------------|---|---|
| 03/02/16 | EC/MED/400/IX | NISSAN NP300 NAVARA 2016 |

Document checked and approved by
Documento controllato ed approvato da
 Document contrôlé et approuvé par

BOTTA PIETRO



19



20



21



22



23



24

| Date Data Date | Item Code Cod.Articolo Réf. Article | Vehicle model Modello Veicolo Modèle de Voiture |
|----------------------|---|---|
| 03/02/16 | EC/MED/400/IX | NISSAN NP300 NAVARA 2016 |

Document checked and approved by
 Documento controllato ed approvato da
 Document contrôlé et approuvé par

BOTTA PIETRO



25